

# 券売機・精算機 マニュアル Ver2.1.0

SmartWe F1



SmartWe F2



SmartWe Fx



## はじめに

---

このたびは、SmartWe製品をご採用いただきまして、誠にありがとうございます。  
このマニュアルには製品の使用上の注意事項、操作方法及び運用方法を記載しております。  
本書をお読みいただき、安全遵守事項、製品の性能、操作・運用方法をを十分にご理解のうえ、ご使用ください。またお読みになった後も、お手元に置いてご確認ください。

## ご注意

---

この製品は、券販売及び代金決済の効率化を目的に開発されております。  
他の目的で当社の許可なく使用したり、当社または当社委託の業者以外で改造し、使用した場合の損害については、その責任を負いかねます。  
この製品の設置及び移設に関しては、最寄りの当社販売店にご相談ください。

---

この製品は、商工業地域において使用されるべきもので、電気用品安全法の技術基準に適合しております。したがって、住宅地域またはその隣接した地域で使用すると、ラジオ、テレビジョン受信機等に受信障害を与えることがあります。

- 
- この製品は、仕様に定められた流通通貨用に製造しております。この製品を他の目的に使用しないでください。
  - この製品は、日本国内で使用することを目的に製造しております。その他の国では、電源仕様、安全規制が異なるため使用できません。
  - 本書の記載事項は、事前通知なしに変更される場合もありますので、あらかじめご了承ください。
  - 本書のデータ使用に起因する第三者の特許権、及びその他の権利での損害については、その責任を負いかねます。
  - 通貨の変形・破損・変質・盗難に伴う損害、及び偽造・変造貨、破壊などの犯罪行為の補償は、一切行いません。
  - 営利目的での本書の無断転載を禁止します。

# 目次

|                             |    |
|-----------------------------|----|
| 安全遵守事項                      | 04 |
| 各部の名称と機能                    | 05 |
| 鍵の種類                        | 10 |
| 接続                          | 11 |
| 初期設定                        | 12 |
| システムの更新                     | 13 |
| 日常業務                        | 14 |
| 券売機・精算機の運用(パソコン編)           | 17 |
| トップページ                      | 17 |
| 釣銭管理                        | 18 |
| メニュー管理                      | 19 |
| 注文管理                        | 23 |
| 売上情報                        | 25 |
| 決算リスト                       | 26 |
| 座席管理                        | 27 |
| 券売機・精算機の運用(Pad編)            | 28 |
| トップページ                      | 28 |
| IP設定                        | 29 |
| 精算オーダー管理                    | 30 |
| 席管理                         | 31 |
| 注文管理                        | 32 |
| メニュー管理                      | 34 |
| データ統計                       | 36 |
| 売上金回収とつり銭補充                 | 37 |
| 保守サービスについて                  | 44 |
| つり銭機エラー発生時の対応               | 45 |
| その他の機能                      | 46 |
| バーコードスキャン決済                 | 46 |
| ステッカーシール印刷(ミルクティーカップにステッカー) | 47 |

# ご使用前の安全遵守事項

## 設置について

- ⚠ 製品の設置・移設の際は、最寄りの当社販売店に連絡してください。
  - ⚠ 製品の設置・移設の際は、固定金具あるいは転倒防止器具が正しく付いているか確認ください。
  - ⚠ 設置、ご使用の際は、扉、カバーの開閉及び操作が十分可能な空間をお取りください。
  - ⚠ 次のような場所に設置する場合は、道路法や道路交通法、消防法などに適合しなければなりません。適合条件が不明なときは、所轄官庁へご相談ください。
    - ・交通や防災の妨げとなる場所
    - ・消防設備の周辺
    - ・道路標識、信号機の近く
    - ・可燃物や可燃ガスを扱う場所(ガソリンスタンド)など
    - ・避難用の通路及び施設
- 違法な設置は事故の恐れがあります。

## 電源について

- ⚠ 電源コード、プラグは他の製品や用途に使用しないでください。また、紛失、損傷したときは、最寄りの当社販売店でお買い求めください。

## 取り扱いについて

- ⚠ 製品はマニュアルの仕様に記載された環境下でご使用ください。
- ⚠ エラー解除や清掃など製品内部を操作するときは、マニュアルの記載内容に従って操作してください。
- ⚠ 製品の管理時は、必ず施錠してください。

## 保守・点検について

- ⚠ 製品に故障等のトラブルが発生した場合は、「システム・タブレット関連」「つり銭機関連」別にマニュアルに記載の保守サービス先に連絡してください。

各部の名称と機能

鍵の種類

接続

初期設定

システムの更新

日常業務

券売機・精算機の運用(パソコン編)

券売機・精算機の運用(Pad編)

売上金回収とつり銭補充

保守サービスについて

つり銭機エラー発生時の対応

追加機能

# 各部の名称と機能(1)

## 全体外観



## 各部の名称と機能(2)

### 硬貨入出金部

#### 外観



#### 硬貨投入口

硬貨を投入する所です。

#### LEDランプ

光によって入金の誘導や釣銭などを通知します。

#### 表示部

装置の状態を示すモニターです。

#### 扉錠

扉を開閉する錠です。

#### 硬貨出金口

硬貨を払出す所です。

#### 背面

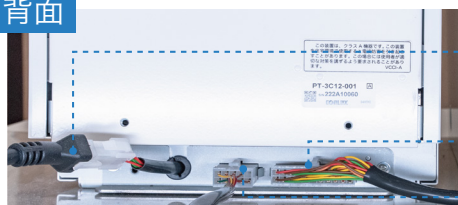

#### 電源コネクタ

ACアダプタと接続するコネクタです。

#### 上位機器 I/Fコネクタ

上位機器と接続するコネクタです。

#### 紙幣入出金部 I/Fコネクタ

紙幣入出金部と接続するコネクタです。

#### 内部

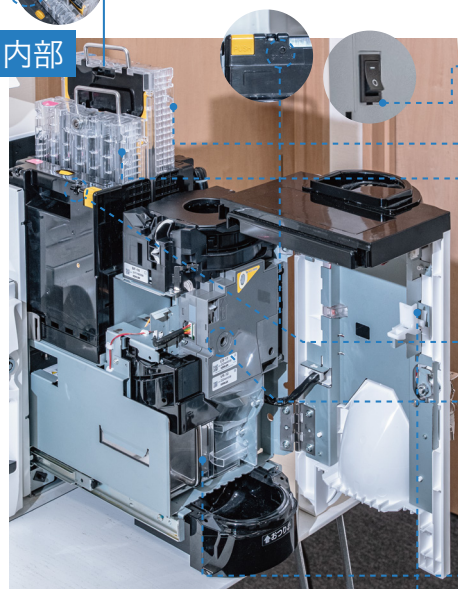

#### 電源スイッチ

電源を入/切るスイッチです。

#### 硬貨払出し用カセット(サブ)

出金用の硬貨を入れるカセットです。(100円、10円、1円)

#### 硬貨払出し用カセット(メイン)

出金用の硬貨を入れるカセットです。(500円、100円、50円、10円、5円、1円)

#### 硬貨入金部状態ランプ(緑)

硬貨入金部の状態が正常時は点灯、異常時は点滅します。

#### 硬貨出金部状態ランプ(緑)

硬貨出金部の状態が正常時は点灯、異常時は点滅します。

#### 入金硬貨収納庫

入金硬貨の収納庫です。

#### 扉レバー(白)

扉を開閉するレバーです。

# 各部の名称と機能(3)

## 紙幣入出金部(キューブ型タイプ)

### 外観



#### 紙幣挿入口

紙幣を挿入する所です。

#### LEDランプ

光によって入金の誘導や釣銭などを通知します。

#### 扉錠

扉を開閉する錠です。

#### 紙幣出金口

紙幣を払出す所です。

#### 硬貨入出金部 I/Fコネクタ

硬貨入出金部と接続するコネクタです。

### 背面



#### 入金紙幣収納庫

入金紙幣の収納庫です。

#### 紙幣払出し用カセット状態ランプ

カセットが正常時は緑色に点灯、異常時は緑色または赤色に点灯・点滅します。

#### 紙幣払出し用カセット

出金用の紙幣を入れておくためのカセットです。

#### 紙幣出金部状態ランプ

紙幣出金部が正常時は緑色に点灯、異常時は緑色、青色、赤色に点灯・点滅します。

#### リジェクト紙幣取り出し口

払出しできずにリジェクトした紙幣をこちらに排出します。

### 内部

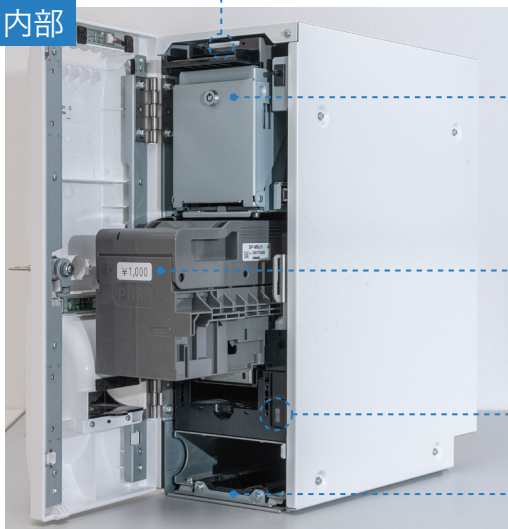

# 各部の名称と機能(4)

## 紙幣入出金部(L字型タイプ)

### 外観

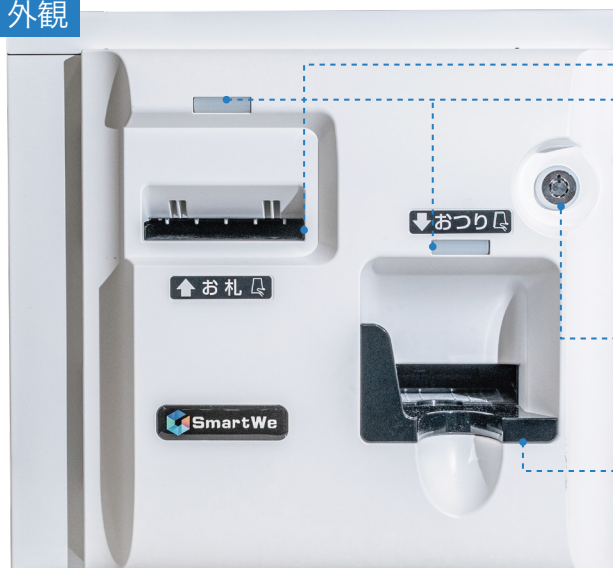

#### 紙幣挿入口

紙幣を挿入する所です。

#### LEDランプ

光によって入金の誘導や釣銭などを通知します。

#### 扉錠

扉を開閉する錠です。

#### 紙幣出金口

紙幣を払出す所です。

#### 硬貨入出金部 I/Fコネクタ

硬貨入出金部と接続するコネクタです。

### 背面



#### 入金紙幣収納庫

入金紙幣の収納庫です。

#### 紙幣払出し用カセット状態ランプ

カセットが正常時は緑色に点灯、異常時は緑色または赤色に点灯・点滅します。

### 内部

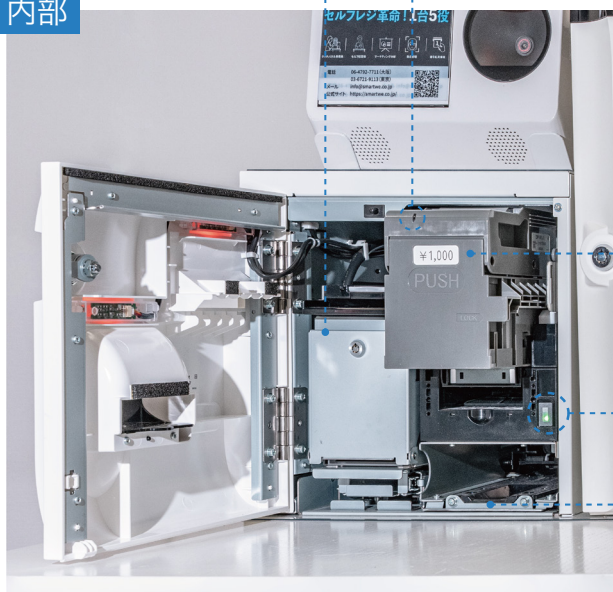

#### 紙幣払出し用カセット

出金用の紙幣を入れておくためのカセットです。

#### 紙幣出金部状態ランプ

紙幣出金部が正常時は緑色に点灯、異常時は緑色、青色、赤色に点灯・点滅します。

#### リジェクト紙幣取り出し口

払出しでせずにリジェクトした紙幣をこちらに排出します。



# 各部の名称と機能(5)

## 表示部

### 起動中画面

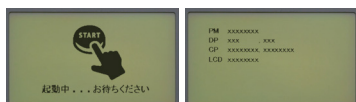

### 待機画面(お客様向け)

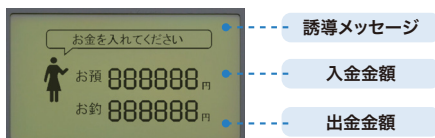

### 異常通知画面

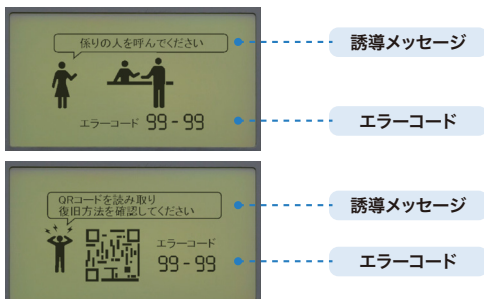

### 待機画面(店員様向け)

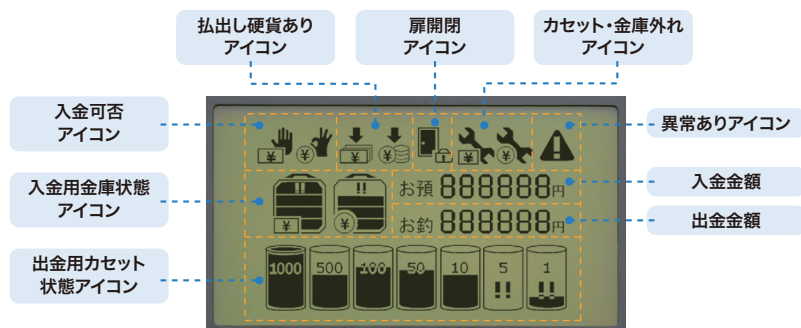

| アイコン | 内容                             | アイコン | 内容   |
|------|--------------------------------|------|--|
|      | 硬貨／紙幣の受入れ許可時にアイコンを表示します。       |      | ドアの開閉状態をアイコンで表示します。                          |
|      | 硬貨／紙幣の受入れ禁止時にアイコンを表示します。       |      | 硬貨／紙幣の払出し用カセットが正しくセットされていない場合にアイコンを表示します。    |
|      | 払出し硬貨／紙幣の受取り待ち時にアイコンを表示します。    |      | 硬貨／紙幣収納庫内の状態を、満杯時のアイコン表示または4段階の残量アイコンで表示します。 |
|      | 継続動作ができない異常が発生した場合にアイコンを表示します。 |      | 硬貨／紙幣の払出し用カセット内の貨幣枚数を残量アイコンで表示します。           |

# 鍵の種類

付属の鍵は本体及び装置内部のユニット部開閉に使用します。

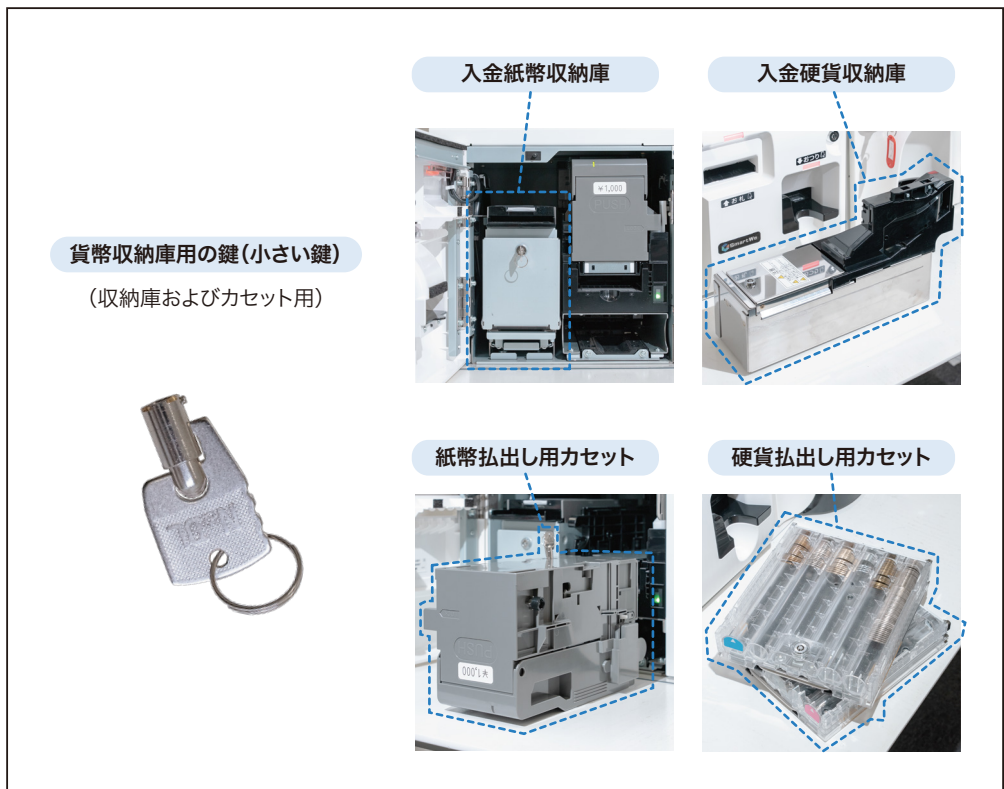
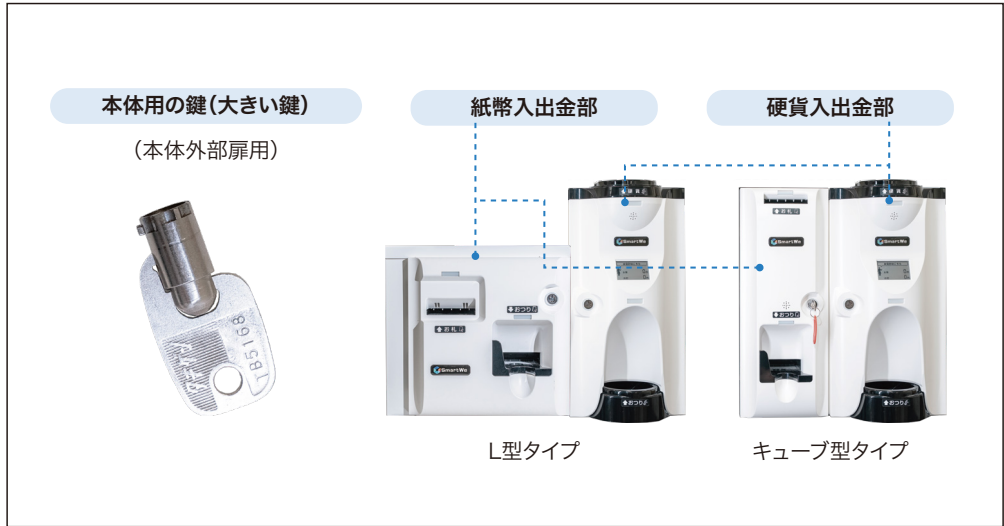

# 接続

## 1.有線利用時

背面配線については下記の通り接続を行います。

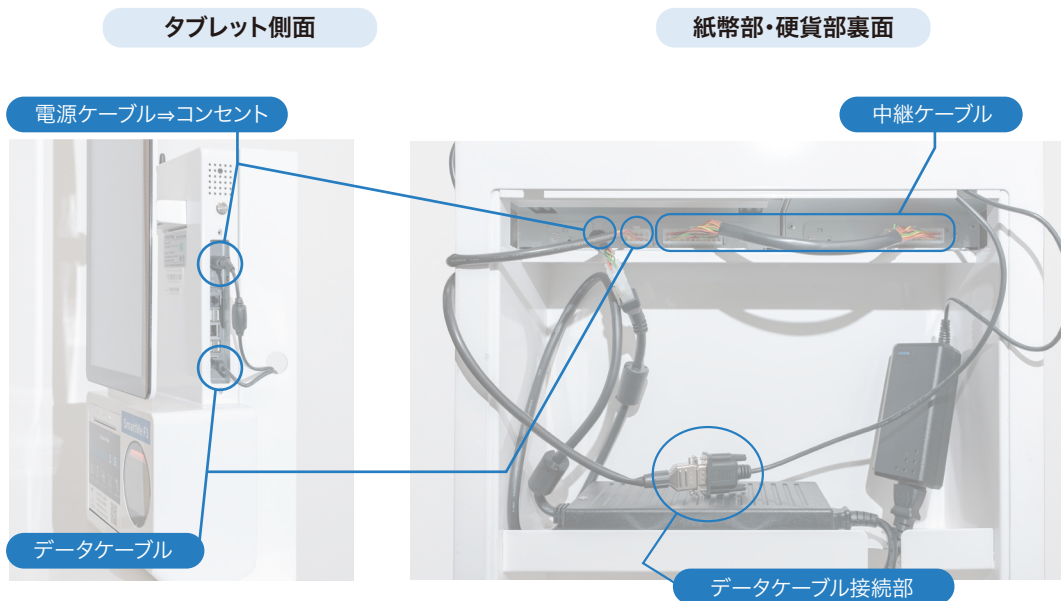

## 2.Wi-Fi利用時

背面配線については下記の通り接続を行います。

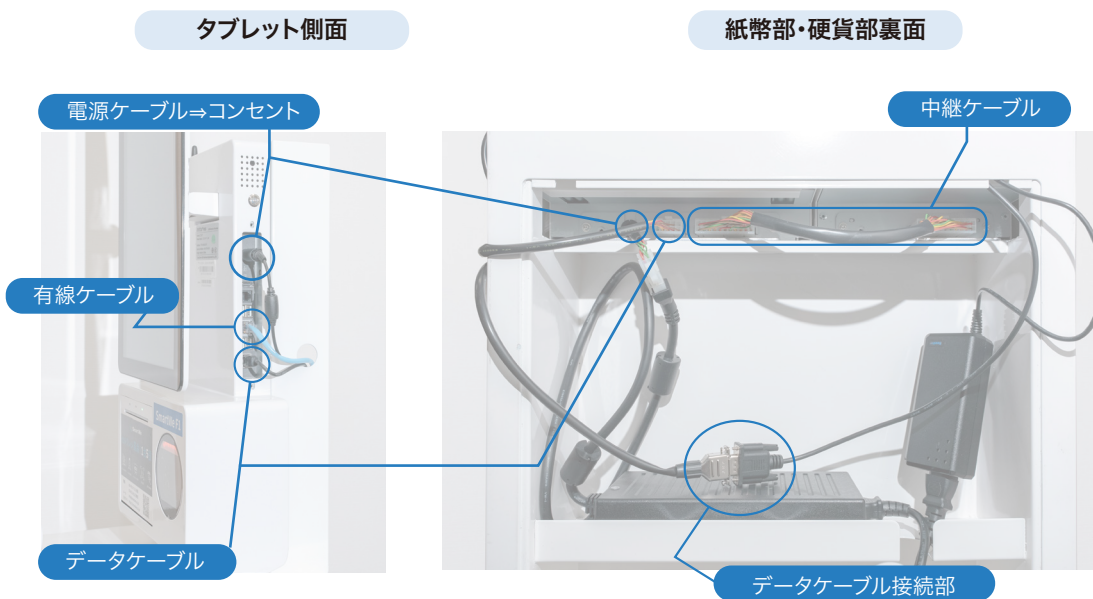

### ※推奨ネットワーク環境

一般的な家庭用レベルのネットワーク環境有線通信を推奨、Wi-Fiも利用可。

Wi-Fi利用にはルーターをご準備していただく必要があります。(2.4GHzはつながり易いですが5GHzはつながり難いです)

# 初期設定

## 券売機・精算機のシステムにアクセスする手続きです。

### 1. 「ID発行依頼書」を当社まで送付いただきます。

#### ID発行依頼書

ご依頼日    年    月    日

**券売機管理システム ID 発行依頼書**

券売機管理システム ID 付与をご希望の方は下記項目のご記入をお願いいたします。  
ご記入後営業担当者、または info@smartwe.co.jp までご送付お願いいたします。

|              |                     |
|--------------|---------------------|
| 貴社名          | 〇〇〇株式会社             |
| ID 発行希望ご担当者名 | 〇〇 〇〇               |
| 役職           | 河原町店 店長             |
| 情報閲覧店舗名※     | 河原町店                |
| メールアドレス      | 〇〇〇@51fanxing.co.jp |
| 携帯電話番号       | 〇〇〇-〇〇〇〇-〇〇〇〇       |

※店舗を限定いただくことで、データ閲覧可能店舗を限定することが可能です。

以上

### 2. 当社でお客様のID発行後、お客様のメールアドレス宛に「券売君」管理システムの URL を送付します。

### 3. URLからサイトのトップページが開きます。

#### サイトトップページ



# システムの更新

券売機・精算機のシステムを最新バージョンに更新する手続きです。

| 時間         | バージョン | 内容   |
|------------|-------|--|
| 2023-08-02 | 1.6   | <ol style="list-style-type: none"> <li>レシート文字を定義</li> <li>メニューのバーコード入力</li> <li>キッチンプリンターで料理1品につきレシート1枚</li> <li>釣銭管理の画面更新(預かり金から追加など)</li> <li>画像付きオプション、オプションの複数選択</li> <li>原価、現価の表示</li> <li>ステッカーシール印刷(ミルクティーカップにステッカー)</li> </ol>   |
| 2023-8-30  | 2.0   | <ol style="list-style-type: none"> <li>メニューの「テイクアウト」と「店内」区別</li> <li>操作の流暢性アップ、画面スタイルの変更</li> <li>領収書でお客番号印字</li> <li>現金と端末で支払った注文をキャンセルできる</li> <li>現金でお支払いの場合は、「戻る」をクリックすると、確認のボックスが表示されます。</li> </ol>   |
| 2023-9-25  | 2.1.0 | <ol style="list-style-type: none"> <li>券売機アプリ起動時にネットワークを確認します</li> <li>キッチンレシート単票or連票の選択設定が可能です</li> <li>オーダー明細レシートをプリントしない設定が可能です</li> <li>モバイルオーダーはお会計が完了した時にPadの音声が出来ます</li> <li>バーコードで精算(在庫システムと連動しません)</li> <li>option選択画面に「戻る」機能を追加</li> <li>「精算オーダー管理」でテーブル番号に対応する注文を素早く見つける</li> <li>写真をアップロードせずにメニューを追加編集できます</li> <li>インボイス制度対応:登録番号は領収書に記載されています</li> <li>「券売機管理システム」でマニュアルをダウンロードできます</li> </ol> |

1. ホームページの右上部分をタップしてください

2. アップデートの部分をついてアップデートを実行してください。



# 日常業務(1)

券売機・精算機の立ち上げから業務終了までの流れです。

## 1. 券売機・精算機の立ち上げ

業務開始前に電源をONにしてください。



## 2. 動作確認

稼働開始後、タッチパネルを操作してすべての画面が問題なく表示されていることを確認してください。

画面①

画面②

画面③

画面④



上へスライド

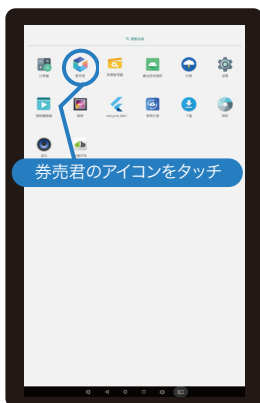

券売君のアイコンをタッチ



システム中です。しばらくお待ちください。  
1. システムメンテナンス中  
2. 更新作業を行っています。  
3. 復旧作業中です。



日本語 中文 English 日本語

# ネットワークの接続確認方法



1. 設定表示をタッチする



2. ディスプレイをタッチする

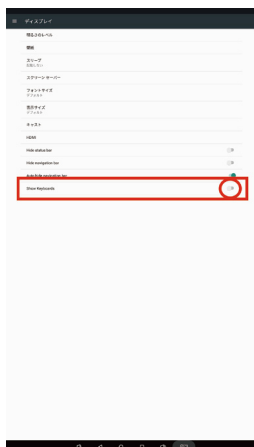

3. 「Show Keyboards」をonにする



4. をタップする

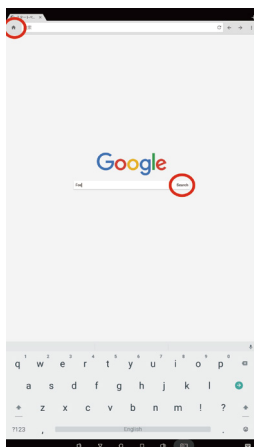

5. 「ホーム画面」にしてkeyboard操作で任意に検索(Search)を行う



6. 検索結果の画面になれば

ネットワークは正常  
ネットワークが正常に接続しない場合  
機器とケーブルの接続をご確認ください。接続  
確認ができない場合はご契約のプロダーにご  
連絡の上復旧をお願いします。

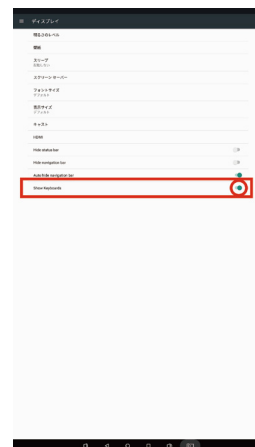

7. 「Show Keyboards」をoffにする

## 日常業務(2)

### 3. レシート用紙の交換

#### ご注意

レシート用紙は赤いラインが出たら直ちに交換してください。  
(交換しない場合、レシートが正しく出力されることがあります)



### 4. 業務終了

電源ボタンをOFFにして業務を終了してください。





# 券売機・精算機の運用(パソコン編)

## トップページ

以下の管理画面から券売機・精算機の運用を行います。

### < ログイン後のトップページ >



### < 各管理画面の利用目的 >

|                              |                    |
|------------------------------|--------------------|
| <b>釣銭管理</b><br>V1 (古) V2 (新) | 売上金額・つり銭残高         |
| <b>メニュー管理</b>                | メニュー設定             |
| <b>注文管理</b>                  | お客様注文内容詳細          |
| <b>売上情報</b>                  | 曜日別、時間別、メニュー別売上高実績 |
| <b>決算リスト</b>                 | 売上高集計履歴            |
| <b>座席管理</b>                  | 店内座席利用状況           |

# 券売機・精算機の運用(パソコン編)

## つり銭管理

変更点: 釣り金の回収を実施せず、釣銭補充のみ実施する場合のつり銭枚数管理が可能になりました。

現在の券売機・精算機内のつり銭残高を確認する際に使用します。

② クリック

| 金額  | 初期枚数 | 最小保有枚数 | 使用枚数 | 残高枚数 |
|-----|------|--------|------|------|
| 五円  | 100  | 50     | 0    | 100  |
| 十円  | 300  | 20     | 74   | 226  |
| 五十円 | 100  | 40     | 5    | 95   |
| 一百円 | 300  | 30     | 49   | 251  |
| 五百円 | 80   | 0      | 7    | 73   |
| 一千元 | 400  | 10     | 90   | 310  |

- 初期枚数 → 初期つり銭セット枚数
- 最小保有枚数 → 機器運用可能最小枚数
- 使用枚数 → 払出し枚数
- 残高枚数 → 機器内残高枚数

# 券売機・精算機の運用(パソコン編)

## メニュー管理(1)

メニュー設定・変更の際に使用します。  
デフォルト設定についてもこの画面より変更が可能です。

The screenshot shows the 'メニューを追加' (Add Menu) screen. At the top, there are category tabs: おすすめ, 特選拉麺, 中華小鉢, 定食, バーガー, 飲物, 12, ラーメン. The main menu item is '甘醬牛肉面' (Gansang Beef Noodle) with a price of 690 (890) yen. It has an 'オプションあり' (Options available) status and a sales time of 06:00:00 - 23:00:00. The '操作' (Operations) section includes buttons for '中並替', '編集', '削除', '複製', '移動', and 'メニューを削除'. Below the main menu, there are sections for 'オプショングループを追加' (Add Option Group), '種別の型' (Type of Category), 'パクチャー' (Packaging), and 'ラー油' (Sauce). Each section has a list of options with '価格設定' (Price Setting), 'デフォルトを設定' (Set Default), '編集' (Edit), '削除' (Delete), and '有効/無効を設定' (Set Active/Inactive) buttons. A blue box highlights the '価格設定' and '有効/無効を設定' buttons for the first option in the '種別の型' section. A blue arrow points to the 'マイナスの数値も設定可能' (Negative values can also be set) text. Another blue arrow points to the '有効/無効を設定' button with the text '有効/無効を設定表示するかどうか' (Whether to display active/inactive setting).

The screenshot shows the 'メニューを追加' (Add Menu) dialog box. The '日本語' (Japanese) language selection panel is open, showing fields for '料理名' (Dish Name) and 'ラベル' (Label) for '日本語', '中国語' (Chinese), '英語' (English), and '韓国語' (Korean). Below the language selection, there are fields for '通用情報' (General Information): '定価' (Regular Price) 0 yen, '現価' (Current Price) 0 yen, and 'レシート印字' (Receipt Printing). There are also fields for '時間限定' (Time Limitation) with '開始時間' (Start Time) and '終了時間' (End Time) dropdowns, and a '写真' (Photo) field with an 'アップロード' (Upload) button. At the bottom, there is a '保存' (Save) button. A note at the bottom right states: '表紙の画像推奨サイズ: 長・高 = 540\*445; 500k以内で最高' (Recommended image size for cover: length・height = 540\*445; maximum within 500k).

# 券売機・精算機の運用(パソコン編)

## メニュー管理(2)

商品別に店内利用、テイクアウトの設定を行います。



お客様に店内かテイクアウトの選択をして会計していただきます。



券売機で利用形式の設定を行います

「店内」と「テイクアウト」両方を同時に選択できます



### セルフレジを設置

|           | モード              | 券売機       | 精算機 (後払い)  | 精算機 (バーコード)                      |
|-----------|------------------|-----------|------------|----------------------------------|
| 一般設定      | 店内・テイクアウト        | 店 内       | テイクアウト     |                                  |
|           | カテゴリ様式           | 上に横に      | 左に縦に       |                                  |
|           | 領収書              | 発行        | お客様選択      |                                  |
|           | レシート字体 (セルフレジから) | 普通        | 大          | 特大                               |
|           | オーダーシート          | プリントしない   | プリントする     |                                  |
|           | 一円               | 使えない      | 使える        |                                  |
|           | 会計完了             | トップページに戻る | メニューリストに戻る |                                  |
| プリンター     | キッチン             | オフ        | オン (単票)    | オン (連票) 192.168.1.101-9100 テスト印刷 |
|           | キッチン (ラベル)       | オフ        | オン         |                                  |
|           | カウンター            | オフ        | オン (単票)    | オン (連票)                          |
| キャッシュレス端末 | 設定しない            | 設定        |            |                                  |

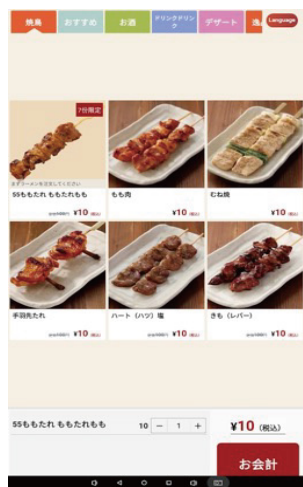

# 券売機・精算機の運用(パソコン編)

## メニュー管理(3)

### レシート文字の定義

メニューを編集

日本語  
料理名 甘蘭牛肉面  
ラベル

中国語  
料理名 甘蘭牛肉面  
ラベル

英語  
料理名 Kanran Beef Noodle  
ラベル

韓国語  
料理名 Kanran Beef Noodle  
ラベル

通用情報  
レシート印字 牛肉面

時間限定 開始時間 ~ 終了時間

写真: アップロード  
表紙の画像推奨サイズ: 長・高 = 540\*445: 500k以内で最高

甘蘭牛肉面

保存

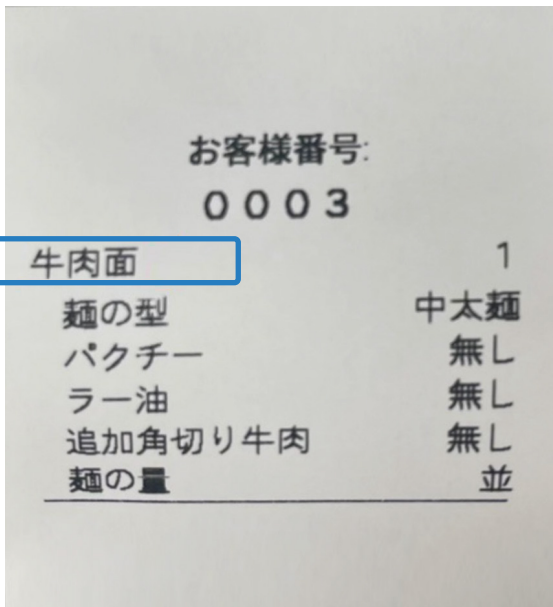

# 券売機・精算機の運用(パソコン編)

## メニュー管理(4)

### 画像付きオプション、オプションの複数選択



安全遵守事項  
機能 各部の名称と  
鍵の種類  
接続  
初期設定  
システムの更新  
日常業務  
券売機・精算機の運用(パソコン編)  
券売機・精算機の運用(ipad編)  
売上金回収 かつり銭補充  
保守サービス について  
つり銭機エラー 発生時の対応  
追加機能

## 券売機・精算機の運用(パソコン編)

## 注文管理(1)

お客様の注文内容詳細を確認することができます。

| 注文番号               |
|--------------------|
| 444040516813127680 |
| 444040503822843904 |
| 443904959649349632 |
| 443902294866198528 |
| 443902152899756032 |
| 443902039167533056 |
| 443902018350678016 |
| 443901867050074112 |
| 443901847162781696 |
| 443901823697485824 |

| PayPay | Wechat pay | Alipay | auPay | メルPay | d払い | 楽天Pay | 交通系 |
|--------|------------|--------|-------|-------|-----|-------|-----|
| 30     | 5          | 15     | 0     | 0     | 0   | 0     | 0   |

| 番号      | 支払額    | 注文価格  | お釣り   | 支払方式   | 電子支払番号                         | 状態  | 操作    |
|---------|--------|-------|-------|--------|--------------------------------|-----|-------|
| 0 0 0 2 | 10,000 | 1,000 | 9,000 | Cash   | なし                             | 支払済 | キャンセル |
| 0 0 0 1 | 10,000 | 5,000 | 5,000 | Cash   | なし                             | 支払済 | キャンセル |
| 0 0 1 1 | 200    | 100   | 100   | Cash   | なし                             | 支払済 | キャンセル |
| 0 0 0 8 | 5      | 5     |       | Wechat | 420000190323208302703058128    | 支払済 |       |
| 0 0 1   | 5      | 5     |       | PayPay | SMARTWE001P2023083007392394398 | 支払済 |       |
| 0 0 9   | 5      | 5     |       | PayPay | SMARTWE001P2023083007331752252 | 支払済 |       |
| 0 0 0 7 | 5      | 5     |       | PayPay | SMARTWE001P202308300732121620  | 支払済 |       |
| 0 0 0 3 | 200    | 100   | 100   | Cash   | なし                             | 支払済 | キャンセル |
| 0 0 0 2 | 5      | 5     |       | PayPay | SMARTWE001P2023083007194317685 | 支払済 |       |
| 0 0 0 1 | 200    | 200   |       | Cash   | なし                             | 支払済 | キャンセル |



## 注文内容詳細

| 現金     | クレジットカード | PayPay | Wechat pay | Alipay |
|--------|----------|--------|------------|--------|
| 68,595 | 0        | 30     | 5          | 15     |

| 注文番号               | 注文時間                | 番号      | 支払額    | 注文価格  |
|--------------------|---------------------|---------|--------|-------|
| 444040516813127680 | 2023-09-05 11:16:09 | 0 0 0 2 | 10,000 | 1,000 |
| 444040503822843904 | 2023-09-05 11:15:21 | 0 0 0 1 | 10,000 | 5,000 |
| 443904959649349632 | 2023-08-30 11:37:35 | 0 0 1 1 | 200    | 100   |
| 443902294866198528 | 2023-08-30 08:48:20 | 0 0 0 8 | 5      | 5     |
| 443902152899756032 | 2023-08-30 08:39:24 | 0 0 1   | 5      | 5     |
| 443902039167533056 | 2023-08-30 08:33:17 | 0 0 9   | 5      | 5     |
| 443902018350678016 | 2023-08-30 08:30:21 | 0 0 0 7 | 5      | 5     |
| 443901867050074112 | 2023-08-30 08:21:15 | 0 0 0 3 | 200    | 100   |
| 443901847162781696 | 2023-08-30 08:19:44 | 0 0 0 2 | 5      | 5     |
| 443901823697485824 | 2023-08-30 08:18:35 | 0 0 0 1 | 200    | 200   |

## 注文情報

|                  |                |
|------------------|----------------|
| 甘蘭拌麺(冷) x 1      | ¥ 890          |
| 麺の量 ---- 並       | 0              |
| サンメイトン x 1       | ¥ 20           |
| イチゴ大福フルーツティー x 1 | ¥ 100          |
| ラーメン x 1         | ¥ 930          |
| 麺の量 ---- 普通      | 0              |
| 肉なしラーメン x 1      | ¥ 830          |
| 特製ラーメン x 1       | ¥ 1,230        |
| 麺の量 ---- 普通      | 0              |
| 辛味ニンニクラメン x 1    | ¥ 1,000        |
| <b>注文価格</b>      | <b>¥ 5,000</b> |

# 券売機・精算機の運用(パソコン編)

## 注文管理(2)

お客様が支払った注文をキャンセルできます。  
(WeChat と Alipay でお支払いの場合、注文は12時間以内にのみキャンセルできます。)

| 現金      | クレジットカード | PayPay | Wechat pay | Alipay | auPay | メルPay | d払い   | 楽天Pay | 交通系 |
|---------|----------|--------|------------|--------|-------|-------|-------|-------|-----|
| 226,884 | 130      | 40     | 45         | 10     | 0     | 0     | 7,781 | 0     | 10  |

| 注文番号               | 注文時間                | 番号      | 支払額   | 注文価格  | お釣り | 支払方式   | 電子支払番号                         | 状態  | 操作    |
|--------------------|---------------------|---------|-------|-------|-----|--------|--------------------------------|-----|-------|
| 444113955302342656 | 2023-09-08 17:05:03 | 0 0 1 4 | 10    | 10    |     | Cash   | なし                             | 支払済 | キャンセル |
| 444113870727872512 | 2023-09-08 16:59:56 | 0 0 1 3 | 100   | 10    | 90  | Cash   | なし                             | 支払済 | キャンセル |
| 444113267622084608 | 2023-09-08 16:22:18 | 0 0 1   | 10    | 10    |     | Alipay | SMARTWE001P2023090815221547418 | 支払済 | キャンセル |
| 444113234288115712 | 2023-09-08 16:19:07 | 0 0 1 2 | 10    | 10    |     | Wechat | 4200001900202309080535215358   | 支払済 | キャンセル |
| 444113226040803328 | 2023-09-08 16:18:34 | 0 0 1 1 | 10    | 10    |     | PayPay | SMARTWE001P2023090815183428988 | 支払済 | キャンセル |
| 444113171546308608 | 2023-09-08 16:15:23 | 0 0 0 9 | 10    | 10    |     | Cash   | なし                             | 支払済 | キャンセル |
| 444113149131161600 | 2023-09-08 16:14:09 | 0 0 0 8 | 100   | 70    | 30  | Cash   | なし                             | 支払済 | キャンセル |
| 444112453009342464 | 2023-09-08 15:29:55 | 0 0 0 7 | 1,000 | 100   | 900 | Cash   | なし                             | 支払済 | キャンセル |
| 444110795794481152 | 2023-09-08 13:44:30 | 0 0 0 5 | 1,200 | 1,100 | 100 | Cash   | なし                             | 支払済 | キャンセル |
| 444110639701360640 | 2023-09-08 13:34:27 | 0 0 0 4 | 350   | 340   | 10  | Cash   | なし                             | 支払済 | キャンセル |

総計 400 件 10件/ページ < 1 ... 12 13 14 15 16 ... 40 > 14 ページ目へ



# 券売機・精算機の運用(パソコン編)

## 売上情報

過去(期間別)のメニュー別、決済方法別、曜日別、時間帯別の売上実績を確認することができます。

期間を指定

期間: 2023-08-06 00時 ~ 2023-09-05

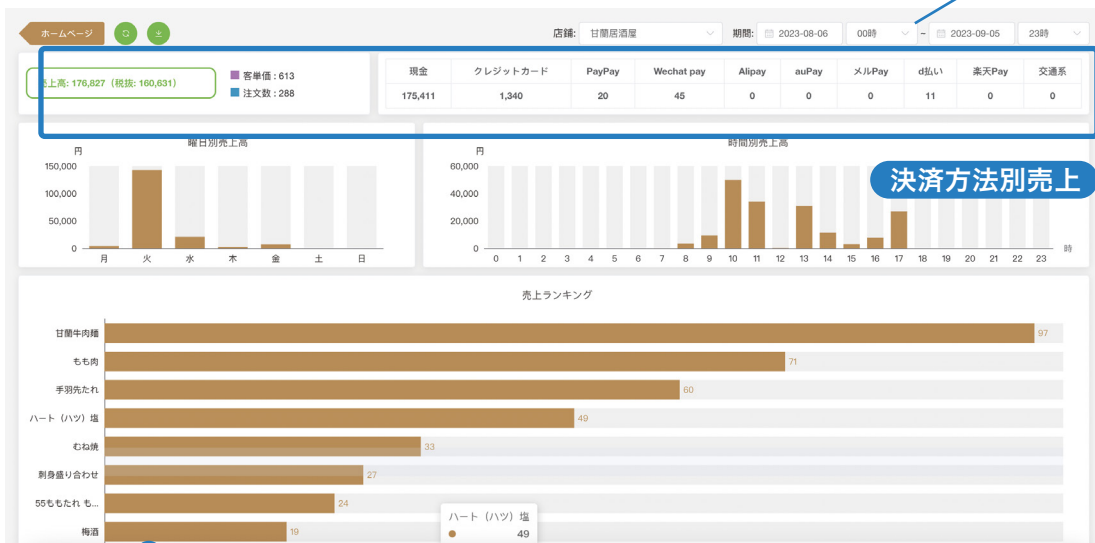

決済方法別売上

メニュー別注文実績

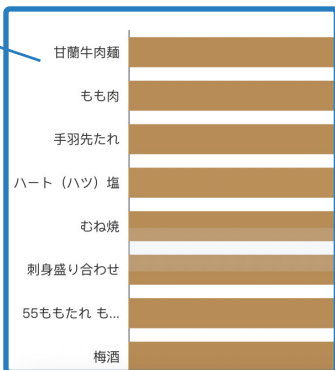

# 券売機・精算機の運用(パソコン編)

## 決算リスト

決算時(機器リセット時)での「預り金」「お釣り」「売上」の履歴を確認できます。

| 決算番号               | 決算時間                | 決算期間               | 決算方法   | 券売機コード             |
|--------------------|---------------------|--------------------|--------|--------------------|
| 443748011206180864 | 2023-08-23 13:18:45 | 2023年(8月15日~8月23日) | Cash   | X3V9YPJABVZGAELI29 |
| 443454546800476160 | 2023-08-10 14:20:47 | 2023年(7月17日~7月24日) | Wechat | X3V9YPJABVZGAELI29 |
| 443454546644238336 | 2023-08-10 14:20:47 | 2023年(7月10日~7月17日) | Wechat | X3V9YPJABVZGAELI29 |
| 443454546526273536 | 2023-08-10 14:20:46 | 2023年(7月3日~7月10日)  | Wechat | X3V9YPJABVZGAELI29 |
| 443449398439116800 | 2023-08-10 08:53:28 | 2023年(8月10日~8月10日) | Cash   | X3V9YPJABVZGAELI29 |
| 443449398439116800 | 2023-08-10 08:39:49 | 2023年(8月10日~8月10日) | Cash   | X3V9YPJABVZGAELI29 |
| 443449183890505728 | 2023-08-10 05:00:04 | 2023年(7月1日~7月31日)  | Alipay | X3V9YPJABVZGAELI29 |
| 443449183890505728 | 2023-08-10 05:00:03 | 2023年(7月1日~7月31日)  | PayPay | X3V9YPJABVZGAELI29 |
| 443445727402065920 | 2023-08-09 15:51:40 | 2023年(8月9日~8月9日)   | Cash   | X3V9YPJABVZGAELI29 |
| 443445727244517376 | 2023-08-09 15:20:10 | 2023年(8月9日~8月9日)   | Cash   | X3V9YPJABVZGAELI29 |
| 443433326784741376 |                     |                    |        |                    |
| 443432831387107328 |                     |                    |        |                    |

### 決算期間中の取引内容詳細

| 注文番号               | 注文時間                | 支払額   | 注文価格  | お釣り   | 支払方式 |
|--------------------|---------------------|-------|-------|-------|------|
| 443433221731319808 | 2023-08-09 15:45:29 | 2,200 | 2,170 | 30    | Cash |
| 443433160817967104 | 2023-08-09 15:41:42 | 1,640 | 1,580 | 60    | Cash |
| 443433150527242240 | 2023-08-09 15:40:49 | 1,700 | 1,280 | 420   | Cash |
| 443433140608761856 | 2023-08-09 15:40:17 | 2,200 | 2,170 | 2,200 | Cash |
| 443433128998928384 | 2023-08-09 15:39:37 | 2,300 | 2,280 | 20    | Cash |
| 443433115623292928 | 2023-08-09 15:38:36 | 2,000 | 1,570 | 430   | Cash |
| 443433096267628544 | 2023-08-09 15:37:47 | 1,255 | 1,180 | 75    | Cash |
| 443433085197811712 | 2023-08-09 15:36:42 | 1,050 | 1,020 | 30    | Cash |

# 券売機・精算機の運用(パソコン編)

## 座席管理

店内にモバイルオーダーサービスがある場合、店内の席の設置に利用可能

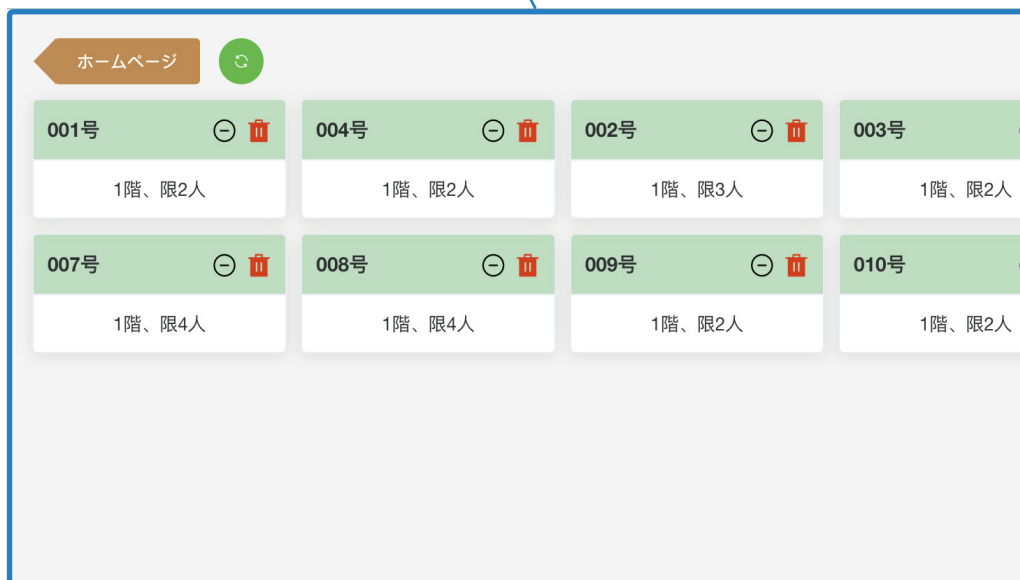

# 券売機・精算機の運用(Pad編)

## トップページ

以下の管理画面から券売機・精算機の運用を行います。

< ログイン後のトップページ >

The screenshot shows the SmartWe A-SE dashboard. On the left is a vertical navigation menu with icons for Home, Documents, and Settings. The main area contains five large buttons: 精算オーダー管理 (Order Management), 席管理 (Seat Management), 注文管理 (Order Management), メニュー管理 (Menu Management), and データ統計 (Data Statistics).

< 各管理画面の利用目的 >

|          |                    |
|----------|--------------------|
| 精算オーダー管理 | 進行中の注文、完成した注文を確認   |
| 席管理      | 座席の使用状況、注文状況       |
| 注文管理     | お客様注文内容詳細          |
| メニュー管理   | メニュー設定             |
| データ統計    | 曜日別、時間別、メニュー別売上高実績 |

# 券売機・精算機の運用(Pad編)

## IP設定

店内にモバイルオーダーサービスがある場合、プリンターの接続設定します。プリンターのIPを入力してください。



使用可能となります

使用可能となります

# 券売機・精算機の運用(Pad編)

## 精算オーダー管理(モバイルオーダー)

注文の進行状況、完成までを確認できます。

左下のテーブル番号をクリックすると、上の注文をすぐに見つけることができます。

9:56 9月14日 木

3%

進行中の注文

完了した注文

| 003  | 009  | 012   | 014  |
|--|--|---|--|
| <input type="checkbox"/> もも肉 1<br><input type="checkbox"/> 手羽先たれ 1<br><input type="checkbox"/> 牛肉面 1<br>種の量 大盛<br>ラー油 3倍<br>バクチャー 普通<br>牛肉枚数 4枚<br>種の型 中太種 | <input type="checkbox"/> プリン 1<br><input type="checkbox"/> ソーダ 1<br>甘さ ふつう<br>氷の量 ふつう<br>トッピング ミルクフォーム<br><input type="checkbox"/> 牛肉面 1<br>種の量 大盛<br>ラー油 3倍<br>バクチャー 普通<br>牛肉枚数 4枚<br>種の型 中太種 | <input type="checkbox"/> むね焼 1<br><input type="checkbox"/> 牛肉面 1<br>種の量 大盛<br>ラー油 3倍<br>バクチャー 普通<br>牛肉枚数 4枚<br>種の型 中太種<br><input type="checkbox"/> スパゲッティ 1 | <input type="checkbox"/> もも肉 1<br><input type="checkbox"/> むね焼 1<br><input type="checkbox"/> 手羽先たれ 1<br><input type="checkbox"/> 牛肉面 1<br>種の量 大盛<br>ラー油 3倍<br>バクチャー 普通<br>牛肉枚数 4枚<br>種の型 中太種 |

完了する

003 009 012 014 001

クリック

進行中の注文

完了した注文

| 005 (1)  | 006 (2)   | 007 (2)   | 008 (7)  |
|--|---|---|--|
| <input type="checkbox"/> 牛肉面 1<br>中太種 並<br>種の型 無し<br>バクチャー 無し<br>ラー油 無し<br>追加角切り牛肉 無し<br>種の量 並 | <input type="checkbox"/> A 定食 1<br>中太種 普通<br>種の量 普通<br>ラー油 無し<br>バクチャー 無し<br>角切り牛肉 並    | <input type="checkbox"/> 角切牛肉ラーメン2 1<br>中太種 並<br>種の型 無し<br>種の量 無し<br>バクチャー 無し<br>ラー油 無し | <input type="checkbox"/> 牛肉面 1<br>中太種 並<br>種の型 無し<br>バクチャー 無し<br>ラー油 無し<br>追加角切り牛肉 無し<br>種の量 並   |
|  | <input type="checkbox"/> 角切牛肉ラーメン2 1<br>中太種 並<br>種の型 普通<br>種の量 普通<br>バクチャー 普通<br>ラー油 普通 | <input type="checkbox"/> じゃがいも 1  | <input type="checkbox"/> 角切牛肉ラーメン2 1<br>中太種 並<br>種の量 普通<br>バクチャー 普通<br>ラー油 普通<br><input type="checkbox"/> 甘藷炒種 1<br><input type="checkbox"/> 牛肉面 1<br>中太種 並<br>種の型 無し<br>バクチャー 無し<br>ラー油 無し<br>追加角切り牛肉 無し<br>種の量 並 |

完了する

001 002 003 005 006 007 008

# 券売機・精算機の運用(Pad編)

## 席管理

店内の各座席の使用状況、注文状況が確認できます。

← 席管理

|                      |                      |                      |                         |                         |
|----------------------|----------------------|----------------------|-------------------------|-------------------------|
| 1階、限2人<br>001<br>使用中 | 1階、限2人<br>004<br>空席  | 1階、限3人<br>002<br>使用中 | 1階、限2人<br>003<br>プリント済み | 1階、限2人<br>005<br>使用中    |
| 1階、限4人<br>006<br>使用中 | 1階、限4人<br>007<br>使用中 | 1階、限4人<br>008<br>使用中 | 009<br>空席               | 1階、限2人<br>010<br>プリント済み |
| 1階、限4人<br>011<br>空席  |                      |                      |                         |                         |

お席: 003

牛肉面 x 1 ￥10

麺の型---中太麺  
パクチー---無し  
ラー油---無し  
追加角切り牛肉---無し  
麺の量---並

---

注文価格 ￥10

リセット



← 席管理

|                      |                      |                      |                         |                         |
|----------------------|----------------------|----------------------|-------------------------|-------------------------|
| 1階、限2人<br>001<br>使用中 | 1階、限2人<br>004<br>空席  | 1階、限3人<br>002<br>使用中 | 1階、限2人<br>003<br>プリント済み | 1階、限2人<br>005<br>使用中    |
| 1階、限4人<br>006<br>使用中 | 1階、限4人<br>007<br>使用中 | 1階、限4人<br>008<br>使用中 | 1階、限2人<br>009<br>空席     | 1階、限2人<br>010<br>プリント済み |
| 1階、限4人<br>011<br>空席  |                      |                      |                         |                         |

**注文内容の確認**

お席: 008

牛肉面 x 1 ￥10

麺の型---中太麺  
パクチー---無し  
ラー油---無し  
追加角切り牛肉---無し  
麺の量---並

角切牛肉ラーメン2 x 1 ￥100

麺の型---中太麺  
麺の量---並  
パクチー---普通  
ラー油---普通

甘蘭炒麺 x 1 ￥1,280

牛肉面 x 1 ￥10

麺の型---中太麺

---

注文価格 ￥1,610

お会計伝票

リセット

# 券売機・精算機の運用(Pad編)

## 注文管理

支払済:注文内容の再印刷や注文のキャンセルが可能です。

10:59 9月6日周三

95%

← 注文管理

支払済

未支払

キャンセル

期間:

From

To

確認

| 現金                  | クレジット   | バーコード               |           |        |       |       |        |       | 交通系    |
|---------------------|---------|---------------------|-----------|--------|-------|-------|--------|-------|--------|
|                     |         | PayPay              | WechatPay | Alipay | auPay | メルPay | d払い    | 楽天Pay |        |
| 412,461             | 35,794  | 95                  | 68        | 0      | 0     | 0     | 37,041 | 0     | 16,932 |
| 444061723472625664  | 0 0 1 1 | 支払額:100             |           |        |       |       |        |       | ¥100   |
| 2023-09-06 09:44:02 | Cash    | 2023-09-06 09:44:14 |           |        |       |       |        |       | 支払済    |
| 444061711095234560  | 0 0 1 0 | 支払額:100             |           |        |       |       |        |       | ¥100   |
| 2023-09-06 09:43:15 | Cash    | 2023-09-06 09:43:28 |           |        |       |       |        |       | 支払済    |
| 444061689485131776  | 0 0 0 9 | 支払額:100             |           |        |       |       |        |       | ¥100   |
| 2023-09-06 09:41:53 | Cash    | 2023-09-06 09:42:05 |           |        |       |       |        |       | 支払済    |
| 444061429171945472  | 0 0 0 6 | 支払額:100             |           |        |       |       |        |       | ¥100   |
| 2023-09-06 09:25:20 | Cash    | 2023-09-06 09:25:31 |           |        |       |       |        |       | 支払済    |
| 444061411412213760  | 0 0 0 5 | 支払額:150             |           |        |       |       |        |       | ¥150   |
| 2023-09-06 09:24:12 | Cash    | 2023-09-06 09:24:27 |           |        |       |       |        |       | 支払済    |
| 444061390962884608  | 0 0 0 4 | 支払額:100             |           |        |       |       |        |       | ¥100   |
| 2023-09-06 09:22:54 | Cash    | 2023-09-06 09:23:05 |           |        |       |       |        |       | 支払済    |
| 444061356577980416  | 0 0 0 3 | 支払額:1050            |           |        |       |       |        |       | ¥1,050 |
| 2023-09-06 09:20:43 | Cash    | 2023-09-06 09:21:12 |           |        |       |       |        |       | 支払済    |
| 444061345108918272  | 0 0 0 2 | 支払額:100             |           |        |       |       |        |       | ¥100   |
| 2023-09-06 09:19:59 | Cash    | 2023-09-06 09:20:12 |           |        |       |       |        |       | 支払済    |

444061723472625664

|                  |       |
|------------------|-------|
| ソーダ x 1          | ¥ 100 |
| 甘さ               |       |
| ふつう              | 0     |
| 氷の量              |       |
| ふつう              | 0     |
| トッピング            |       |
| ミルクフォームミルクフォーム   | 0     |
| ナタデココ ナタデココナタ... | 0     |

注文価格 ¥ 100  
Cash ¥ 100

プリンター

キャンセル

未支払:注文内容の再印刷、支払い済みへの変更、注文のキャンセルが可能です。

10:59 9月6日周三

95%

← 注文管理

支払済

未支払

キャンセル

期間:

From

To

確認

|                     |         |    |      |
|---------------------|---------|----|------|
| 444061664768622592  | 0 0 0 8 | なし | ¥100 |
| 2023-09-06 09:40:18 |         |    | 未支払  |
| 444061551314010112  | 0 0 0 7 | なし | ¥100 |
| 2023-09-06 09:33:06 |         |    | 未支払  |
| 444046422218047488  | 0 0 5 1 | なし | ¥10  |
| 2023-09-05 17:31:13 |         |    | 未支払  |
| 444046250629595136  | 0 0 5 0 | なし | ¥100 |
| 2023-09-05 17:20:18 |         |    | 未支払  |
| 444046162731139072  | 0 0 4 9 | なし | ¥10  |
| 2023-09-05 17:14:43 |         |    | 未支払  |
| 444045886136451072  | 0 0 4 8 | なし | ¥10  |
| 2023-09-05 16:57:08 |         |    | 未支払  |
| 444045156841095168  | 0 0 4 6 | なし | ¥10  |
| 2023-09-05 16:10:46 |         |    | 未支払  |
| 444044958376329216  | 0 0 4 5 | なし | ¥10  |
| 2023-09-05 15:58:09 |         |    | 未支払  |
| 444044834972303360  | 0 0 4 4 | なし | ¥10  |
| 2023-09-05 15:50:18 |         |    | 未支払  |
| 444044701445324800  | 0 0 4 3 | なし | ¥10  |
| 2023-09-05 15:41:48 |         |    | 未支払  |

444061664768622592

|                  |       |
|------------------|-------|
| ソーダ x 1          | ¥ 100 |
| 甘さ               |       |
| ふつう              | 0     |
| 氷の量              |       |
| 多め               | 0     |
| トッピング            |       |
| ミルクフォームミルクフォーム   | 0     |
| ナタデココ ナタデココナタ... | 0     |

注文価格 ¥ 100

プリンター

支払済に変更

キャンセル



## 券売機・精算機の運用(Pad編)

## 注文管理

キャンセル:注文内容の再印刷、支払い済みへの変更が可能です。

10:59 9月6日周三 95%

← 注文管理 支払済 未支払 キャンセル 期間: From  ~ To  確認

|   |                   |  |               |  |
|---|-------------------|--|---------------|--|
| 444062474596450304<br>2023-09-06 10:31:48 | 0 0 1 2<br>なし     |  | ¥10<br>キャンセル  | 444062474596450304<br>yakitori x 1 ¥10   |
| 444025143009411072<br>2023-09-04 18:58:19 | 0 0 0 7<br>なし     |  | ¥10<br>キャンセル  |  |
| 444023336283602944<br>2023-09-04 17:02:48 | 0 0 0 6<br>なし     |  | ¥20<br>キャンセル  |  |
| 444023326207311872<br>2023-09-04 17:02:48 | 0 0 0 6<br>Cash   | 支払額:100 お釣り:100  | ¥20<br>キャンセル  |  |
| 444023285840543744<br>2023-09-04 16:59:54 | 0 0 0 5<br>なし     |  | ¥790<br>キャンセル |  |
| 444023280494903296<br>2023-09-04 16:59:54 | 0 0 0 5<br>Cash   | 支払額:500 お釣り:500  | ¥790<br>キャンセル |  |
| 444020832851918848<br>2023-09-04 14:24:17 | 0 0 9<br>なし       |  | ¥0<br>キャンセル   |  |
| 444015991380705280<br>2023-09-04 09:16:28 | 0 0 0 3<br>Alipay | 電子支払番号:SMARTWE001P2023090408163522150<br>2023-09-04 09:16:47にキャンセル完了 | ¥10<br>キャンセル  | 注文価格 ¥10   |
| 444015714276147200<br>2023-09-04 08:58:51 | 0 0 0 2<br>PayPay | 電子支払番号:SMARTWE001P2023090407585915498<br>2023-09-04 09:07:23にキャンセル完了 | ¥10<br>キャンセル  | <span style="background-color: #0070C0; color: white; padding: 5px;">プリンター</span>  |
| 443954526266523648<br>2023-09-04 16:09:37 | 0 0 1 6<br>なし     |  | ¥10<br>キャンセル  | <span style="background-color: #0070C0; color: white; padding: 5px;">支払済に変更</span> |

# 券売機・精算機の運用(Pad編)

## メニュー管理(1)

メニュー設定・変更の際に使用します。  
デフォルト設定についてもこの画面より変更が可能です。

メニュー管理

日本語

中国語

英語

韓国語

メニューを追加

カテゴリ管理

---

おすすめ
特選拉麺
中華小鉢
定食
バーガー
飲物
12
ラーメン

---

1  
2  
3  
4  
5  
6  
7  
8  
9  
10  
11  
12

ID:433575928223956992

**甘蘭牛肉面**

甘蘭牛肉麺

¥ 690 円(税込) (890円) [🔗](#)

オプションあり

06:00:00~23:00:00

編集する

限量設定

移動

オプションを管理

削除

---

ID:434711822122024960

**角切牛肉ラーメン2**

角切牛肉ラーメン

¥ 100 円(税込) (400円) [🔗](#)

オプションあり

00:01:01~23:59:59

編集する

限量設定

移動

オプションを管理

削除

---

ID:433575968037863424

**甘蘭炒麺**

甘蘭炒麺  
二千カロリー

¥ 1280 円(税込) (1280円) [🔗](#)

オプションなし

06:00:00~23:00:00

編集する

限量設定

移動

オプションを管理

削除

---

ID:433576115357810688

**A 定食**

A 定食  
(甘蘭牛肉麺+特製牛肉+ご飯)

¥ 5 円(税込) (1100円) [🔗](#)

オプションあり

08:43:54~23:44:01

編集する

限量設定

移動

オプションを管理

削除

---

ID:433575951450963968

**D 定食**

D 定食  
甘蘭拌麺

¥ 890 円(税込) (890円) [🔗](#)

オプションあり

06:00:00~23:00:00

編集する

限量設定

移動

オプションを管理

削除

34

# 券売機・精算機の運用(Pad編)

## メニュー管理(2)

商品別に店内利用、テイクアウトの設定を行います。

19:16 8月21日 月一

メニュー管理

日本語 中国語 英語 韓国語

メニューを追加 カテゴリー管理

おすすめ 特選拉麺 中華小鉢 定食 バーガー 飲物 12 ラーメン

ID:433575928223956992

甘藷牛肉面

甘藷牛肉麺 ¥ 690 円(税込) (890円)

オプションあり 06:00:00~23:00:00

編集する 限量設定 移動

オプションを管理 削除

ID:434711822122024960

角切牛肉ラーメン2

角切牛肉ラーメン ¥ 100 円(税込) (400円)

オプションあり 00:01:01~23:59:59

編集する 限量設定 移動

オプションを管理 削除

ID:433575968037863424

甘藷炒麵

甘藷炒麵 二千カロリー

オプションなし 06:00:00~23:00:00

編集する 限量設定 移動

オプションを管理 削除

ID:433576115357810688

A 定食

(甘藷牛肉麺+特製牛肉+ご飯)

編集する 限量設定 移動

11:01 9月6日 周三

メニュー管理

日本語 中国語 英語 韓国語

メニューを追加 カテゴリー管理

焼鳥 おすすめ お酒 ドリンクド... デザート 逸品料理 主食 お寿司 bbb ccc ddd

ID:435621343379521536

55ももたれ ももたれもも

まずラーメンを注文して...

限定10份

¥ 10 円(税込) (400円)

ID:435621356054708224

もも肉

¥ 10 円(税込) (40円)

ID:435621366422503424

むね焼

¥ 10 円(税込) (40円)

ID:435621408655212544

設定

メニュー区別 (55ももたれ ももたれもも)

区別:  店内  テイクアウト

確認

お客様の券売機での操作はPC編の「メニュー管理(2)」と同様です。

# 券売機・精算機の運用(Pad編)

## データ統計

過去(期間別)のメニュー別、決済方法別、曜日別、時間帯別の売上実績を確認することができます。

← データ統計 ↓

期間:  日 00 時 ~  日 23 時

|                                |       |                |           |        |       |       |     |       |     |     |
|--------------------------------|-------|----------------|-----------|--------|-------|-------|-----|-------|-----|-----|
| <b>売上高:15</b><br><b>税 抜:13</b> |       | 客単価:7<br>注文数:2 | バーコード     |        |       |       |     |       |     | 交通系 |
| 現金                             | クレジット | PayPay         | WechatPay | Alipay | auPay | メルPay | d払い | 楽天Pay | 交通系 |     |
| 10                             | 0     | 5              | 0         | 0      | 0     | 0     | 0   | 0     | 0   |     |

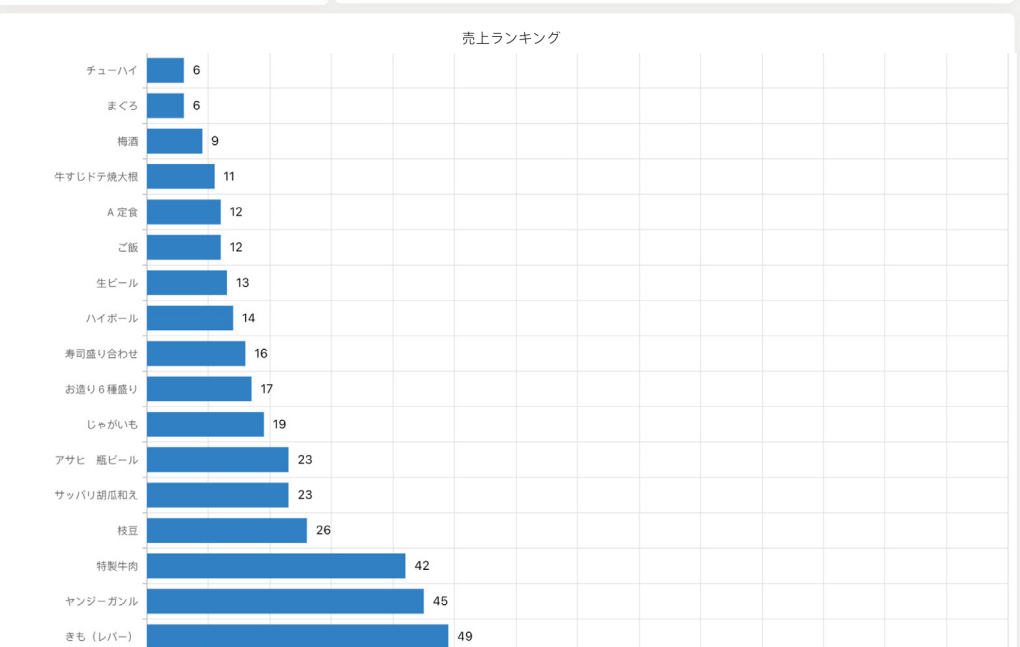
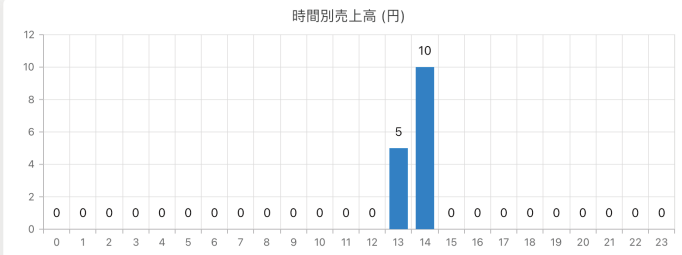
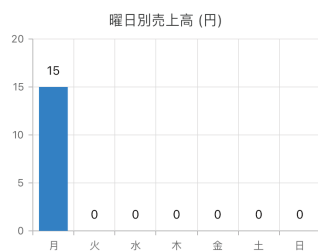

# 売上金回収とつり銭補充

## 売上金回収（紙幣）

01 大きい鍵を使用し扉を開錠する

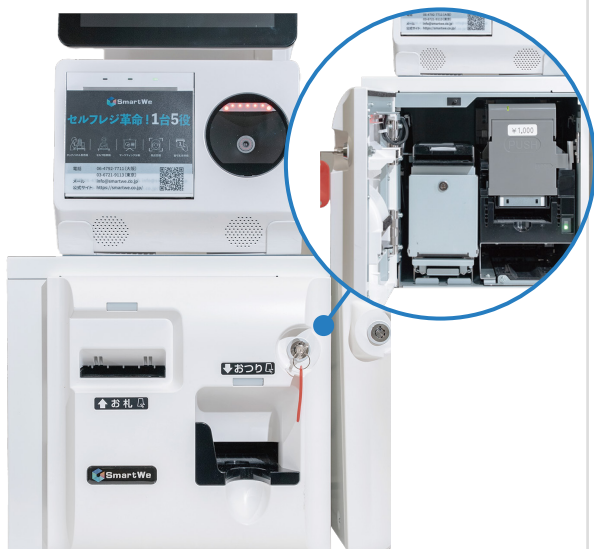

02 小さい鍵を使用し赤枠部分の扉を開ける



03 プラスチック部分を手前に引いて開ける



04 紙幣を抜き取る

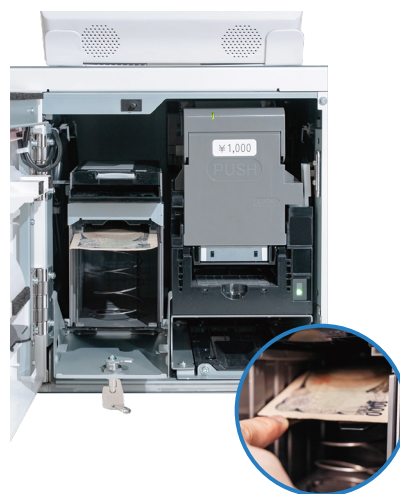

05 全ての紙幣を抜き取り1の状態へ戻す

# 売上金回収とつり銭補充

## 売上金回収（硬貨）

01 大きい鍵を使用し扉を開錠する



02 硬貨出口をもち手前に引き出す



(注) 引き出す際にバランスが崩れ手前に倒れる可能性があるため、必ず上部を片手で押さえながら引き出してください。

03 白色のプラスチック部分をおさえながら、扉を開く

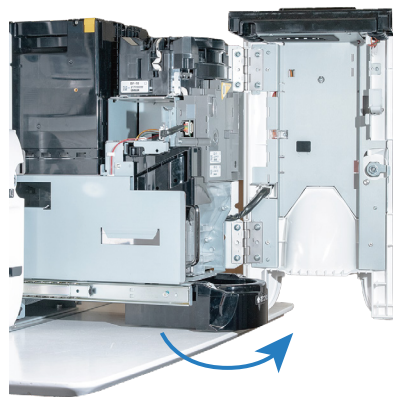
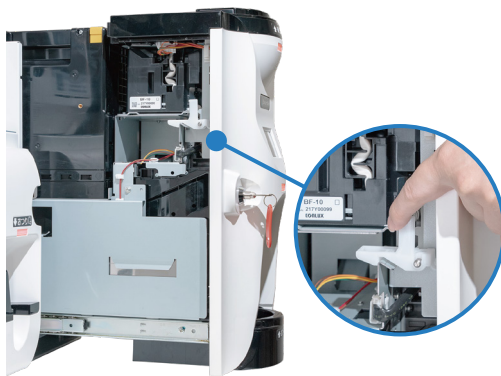

04 取っ手を手前に引き入金効果収納庫を引き出す

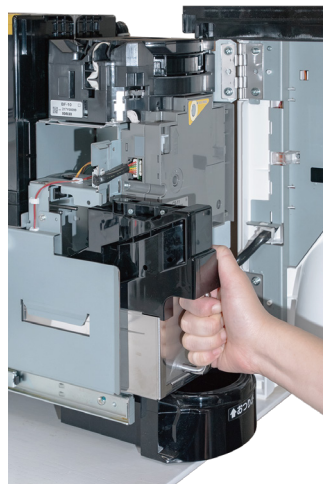

# 売上金回収とつり銭補充

## 売上金回収（硬貨）

### 05 小さい鍵を使用し扉を開ける

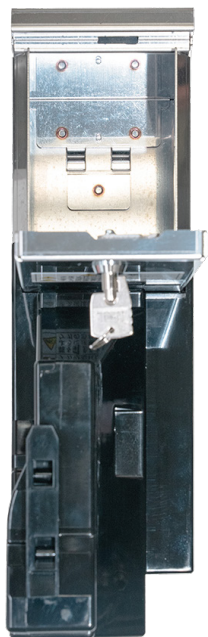
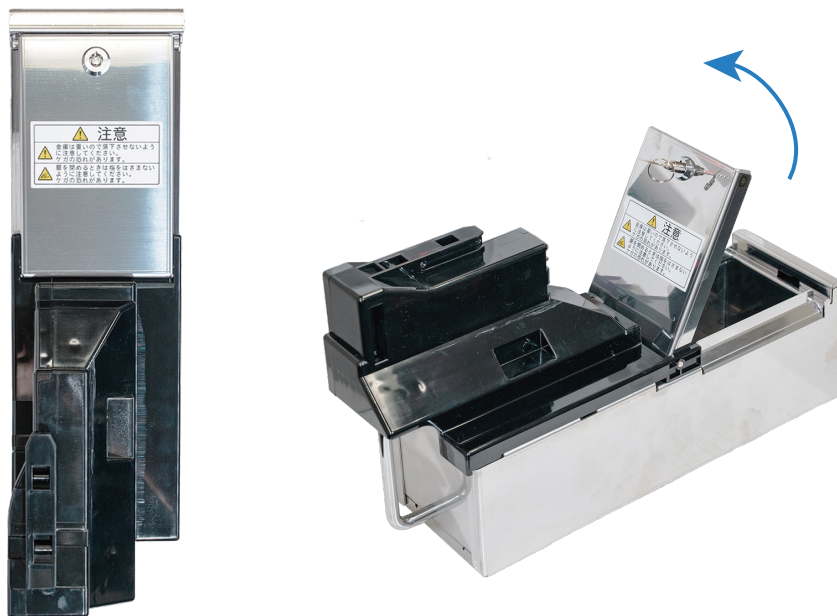

### 06 全ての硬貨を抜き取り1の状態へ戻す

# 売上金回収とつり銭補充

## 現金売上突合方法

### 01 「券売君」の「つり銭管理」を開く

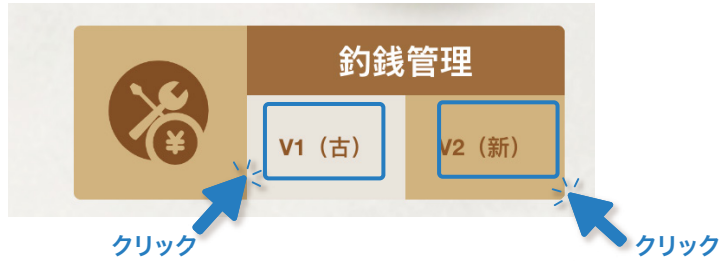

### 02 「入金機とつり銭機の状態確認」を開く



### 03 回収紙幣A+回収硬貨B

= 「預り金」となっているか確認する



### 04 現金突合完了後、つり銭機をリセット



### 02 入金庫からすべての紙幣と硬貨を取り出した後、「預り金回収」をクリックします。



### 03 状況に応じて最初枚数を変更し、釣り銭機に対応する弊種の枚数を補うか減額してください。預り金からの釣り銭補充変更の場合、「預り金回収」ボタンをクリックせずに、「預り金から」をオンにしてください。

最初枚数/残り枚数調整(千円)

千円最初枚数調整: - 400 +

\*調整後の枚数を入力してください

保存

千円補充/削減枚数: - 0 +

\*減らす場合は負数を入力してください

50枚 80枚 100枚 150枚 200枚 250枚 300枚

\*上記のタグをクリックすると補充枚数自動的に入力されます

預り金から:

保存



# 売上金回収とつり銭補充

## つり銭補充（紙幣）

01 大きい鍵を使用し扉を開ける

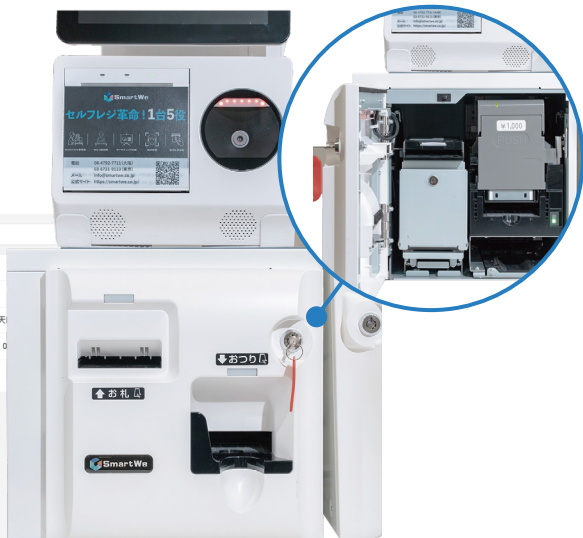

03 紙幣払出しカセット裏面で小さい鍵を使用し扉を開ける

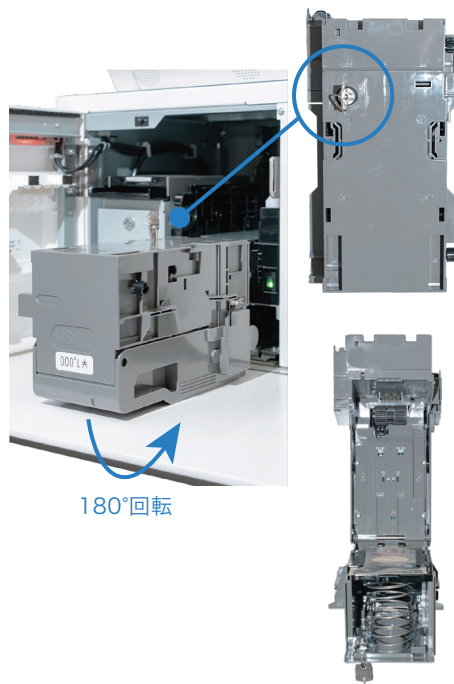

02 赤枠白レバーを下へ押しながら紙幣払出し用カセットを引き出す



04 紙幣を補充する



05 紙幣補充完了後、1の状態に戻す

# 売上金回収とつり銭補充

## つり銭補充（硬貨）

01 大きい鍵を使用し扉を開ける



02 硬貨出金口をもち手前に引き出す



(注) 引き出す際にバランスが崩れ手前に倒れる可能性があるため、必ず上部を片手で押さえながら引き出してください。

03 黄色のツメを押さえながら取っ手を上へ引き上げ、硬貨払出し用カセットを引き出す

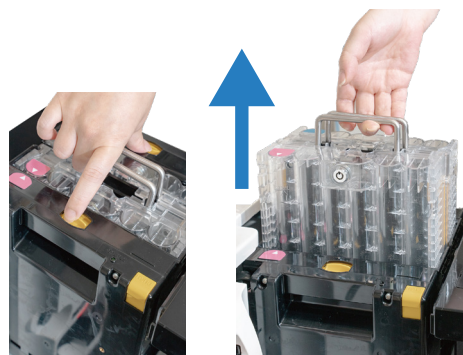
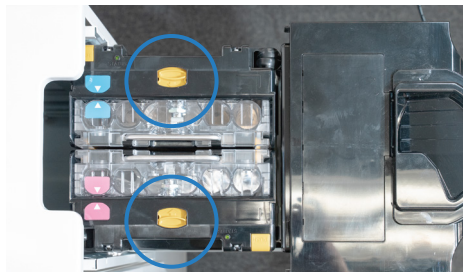

04 小さい鍵を使用しカバーを上へスライドさせる



# 売上金回収とつり銭補充

## つり銭補充（硬貨）

01 金種別にカセットのチューブに硬貨を補充する

< メインカセット >



< サブカセット >



03 硬貨補充完了後、硬貨出金部に各カセット（メイン：青、サブ：ピンク）を合わせマークの通りに戻す

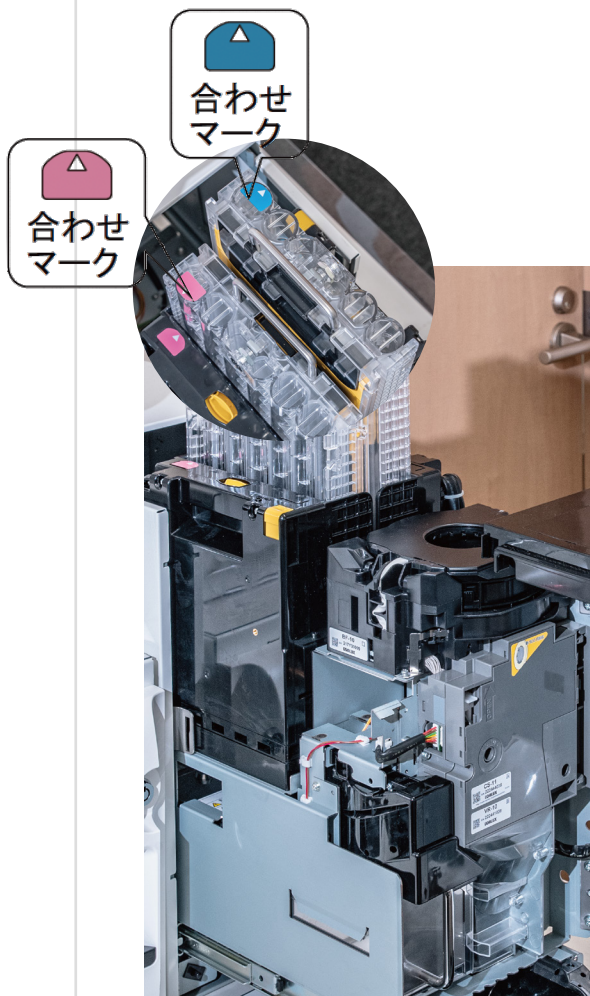

# 保守サービスについて

連絡先: コールセンター

TEL: 06-6940-4777

対応時間: 9時～18時(平日)

土日・祝日は休業のため、土日・祝日にいただいたお問い合わせについては翌平日に回答をさせていただきます

## つり銭機エラー発生時対応

エラーが発生した際、下記表示部の「エラーコード」を確認、または硬貨入出金部を開けて表示部の「動画QRコード」及び「エラーコード」を確認してください。

「動画QRコード」をお読みいただき、対処方法を確認してください。

### キューブ型タイプ



### L型タイプ



# 追加機能(1)

## バーコードスキャン決済

ホームページ カテゴリを追加 有効 店舗: A-SE

おすすめ 特選拉麺 中華小鉢 定食 バーガー 飲物

メニューを追加

| メニュー写真 | メニュー情報                     | オプション   | 販売時間                | バーコード    | 操作  |
|--------|----------------------------|---------|---------------------|----------|-----|
|        | 甘藷牛肉麺<br>¥ 690 ( 899 ) 円   | オプションあり | 06:00:00 ~ 23:00:00 | バーコードを設定 | +並替 |
|        | 角切牛肉ラーメン2<br>¥ 100 円       | オプションあり | 00:01:01 ~ 23:59:59 | バーコードを設定 | +並替 |
|        | 甘藷炒麵<br>二千カロリー<br>¥ 1280 円 | オプションなし | 06:00:00 ~ 23:00:00 | バーコードを設定 | +並替 |

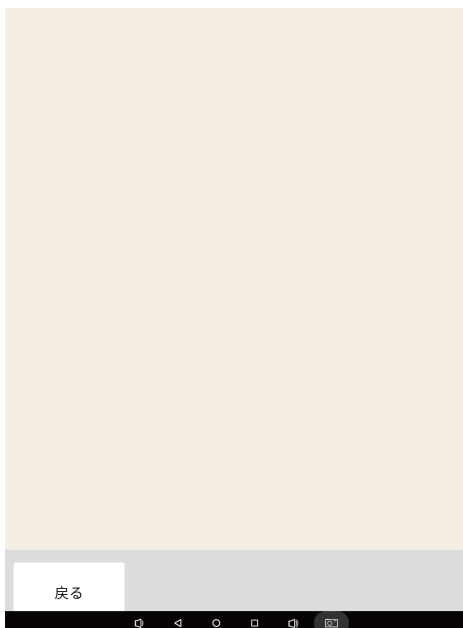

## 追加機能(2)

ステッカーシール印刷(ミルクティーカップにステッカー)

